

S HELLE

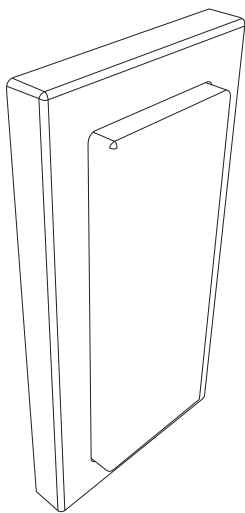

®



SCHELLE BE

Sicherheit und Hinweise	4
Technische Daten	6
Produktabbildung/Tastenerklärung/Display	7
Benötigte Werkzeuge	9
Lieferumfang.....	9
A Montage.....	10
B Batterie einlegen	12
C Rollladenmotor einstellen mit Funk-Zeitschaltuhr PREMIUM.....	14
C1 Rollladenmotor in Lernbereitschaft versetzen (Option A / Option B)...	14
C2 Rollladenmotoren – Adressen zuweisen.....	17
C3 Funk-Zeitschaltuhr PREMIUM – Programmiermodus starten.....	18
C4 Kanalwahl.....	19
C5	20
.....	22
.....	23
.....	24
.....	26
.....	28
.....	29
D	30
.....	30
.....	32
.....	32

Weitere Funksender koppeln	
E1 Programmiermodus starten.....	
E2 Programmiermodus übertragen.....	
E3 Programmiermodus beenden.....	
Funk-Zeitschaltuhr PREMIUM programmieren	
F1 Einstellung Datum und Uhrzeit.....	
F2 Manuell- und Automatikumschaltung.....	
F3 Umschaltung Tages- und Wochenprogramm.....	
F4 Urlaubs- / Zufallsfunktion	

SCHELLE BE

Sehr geehrte Kundin, sehr geehrter Kunde,

bitte lesen Sie vor der Montage und Inbetriebnahme diese Anleitung vollständig durch. Beachten Sie alle Sicherheitshinweise, bevor Sie mit den Arbeiten beginnen. Bewahren Sie die Anleitung auf und weisen Sie jeden Benutzer auf eventuelle Gefahren hin, die im Zusammenhang mit diesem Produkt stehen. Übergeben Sie die Anleitung bei einem Besitzerwechsel auch dem Nachbesitzer. Bei Schäden, die durch unsachgemäßen Gebrauch oder durch fehlerhafte Montage entstehen, erlischt jeder Gewährleistungsanspruch.

SICHERHEITSHINWEISE

Es besteht Verletzungsgefahr durch Stromschlag.
Vor Arbeiten an elektrischen Anlagen müssen diese

- Das Produkt Funk-Zeitschaltuhr PREMIUM ist ausschließlich für die Steuerung der dafür freigegebenen Funk-Produkte der Firma Alfred Schellenberg GmbH ausgelegt.
- Die Rollladen-, Raffstore- oder Markisenanlage und deren Teile müssen in einem einwandfreien Zustand sein. Mängel an der Anlage oder deren Teilen müssen vor dem Einbau des Produkts behoben werden.
- Eine andere oder darüber hinausgehende Verwendung gilt als nicht bestimmungsgemäß.
- Für Personenschäden, Sachschäden und Folgeschäden bei nicht bestimmungsgemäßer Verwendung haftet die Alfred Schellenberg GmbH nicht.
- Der Betrieb von Funkanlagen in der Nähe von Geräten mit magnetischer Strahlung oder metallischen Flächen beeinträchtigt die störungsfreie Funktion.
-

SCHELLE BE

Die Funk-Zeitschaltuhr PREMIUM (Art. Nr. (DE) 20032, )

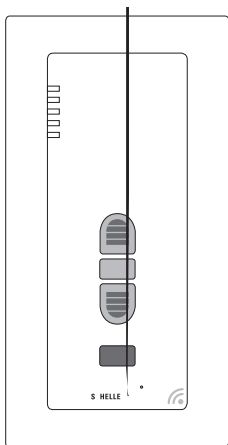

SCHELLE BE

Beschreibung Display

- ⑩ Channel
Zeigt den aktuellen Kanal an.
Kanäle mit Kreis umrandet sind programmierte Kanäle.
- ⑪ Wochentag
Zeigt den aktuellen Wochentag an.
1 = Mo, 2 = Di, 3 = Mi, 4 = Do,
5 = Fr, 6 = Sa, 7 = So
- ⑫ Uhrzeit Zeigt die eingestellte Uhrzeit an. Symbole blinken bei
Einstellungsmöglichkeit
- ⑬ Auf- und Abfahrt
Rollladefahrtrichtung wird angezeigt.
- ⑭ Tages- und Wochenprogramm
= Tagesprogramm = Einstellung der Auf- und Abfahrzeit für alle
Wochentage gleich.

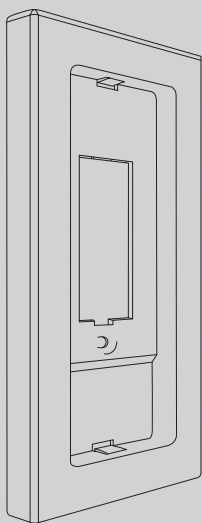

SCHELLE BE

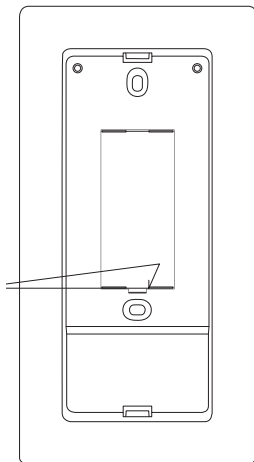

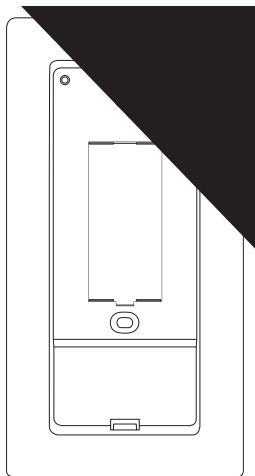

SCHELLE BE



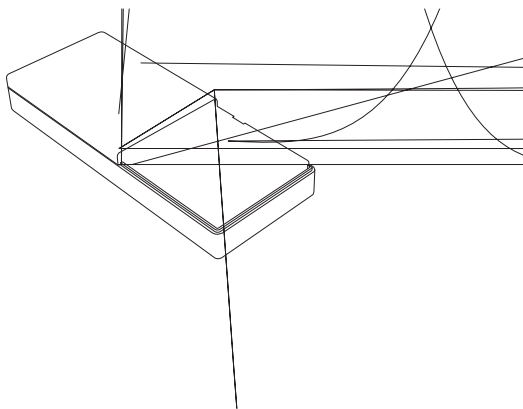

SCHELLE BE

gilt für folgende Rollladenmotoren (Artikelnummer):

20506, 20510, 20810, 20820, 20840

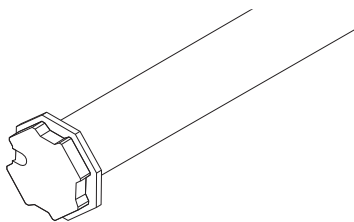

gilt für folgende Rollladenmotoren (Artikelnummer):
21106, 21110, 21210, 21220, 21240

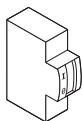

5

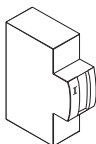
**Hinweis:**

Der Lernmodus ist aktiv, sobald der Rollladenmotor dies durch einen Signalton, sowie eine kurze Vor- und Zurückbewegung bestätigt. Danach haben Sie ca. 15 Minuten Zeit bevor der Lernmodus, ohne Einstell-Aktionen, wieder geschlossen wird.

**Hinweis:**

Sobald mehrere Rollladenmotoren an der gleichen Stromzuleitung angeschlossen sind, bitte bevorzugt so montieren, dass jeder Motor einzeln spannungsfrei geschaltet werden kann. Es können max. 5 Rollladenmotoren an einer Stromzuleitung angeschlossen werden.

**Hinweis:**

Der Rollladenmotor muss sich in Lernbereitschaft befinden.

**Hinweis:**

Wir empfehlen, zuerst allen Rollladenmotoren ihre Adressen zuzuweisen, bevor Sie mit den nächsten Schritten fortfahren. Diese Funktion ist nur bei Kopplung der Motoren mit einem Funk-Sender von Bedeutung.

SCHELLE BE





SCHELLE BE

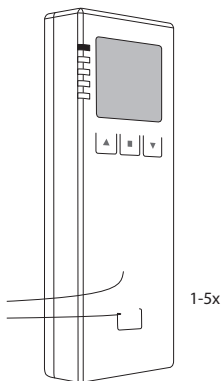

Anwahl Rollladenmotor-Adresse.
Taste Stopp so oft drücken, bis sich der
gewünschte Rollladenmotor meldet.

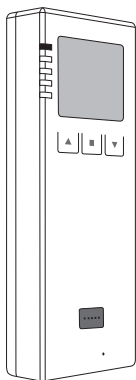

SCHELLE BE

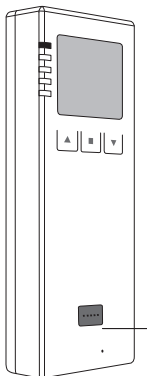

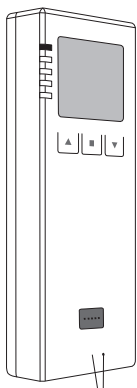

SCHELLE BE

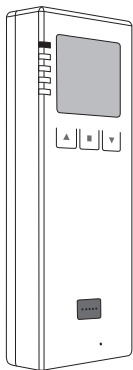

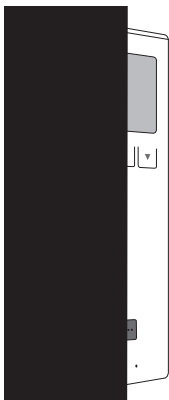

SCHELLE BE

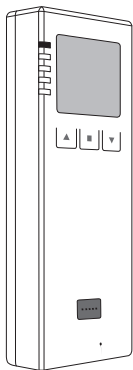

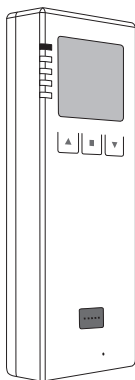

SCHELLE BE

00000

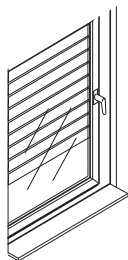
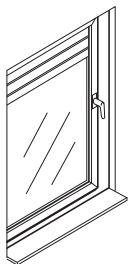

SCHELLE BE

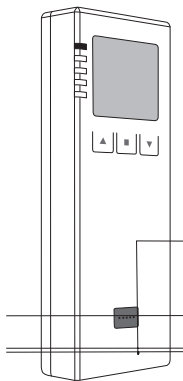

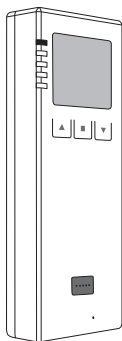

SCHELLE BE

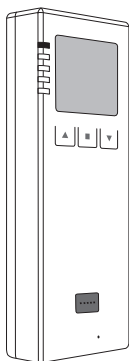

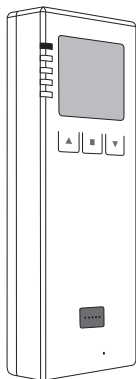

SCHELLE BE



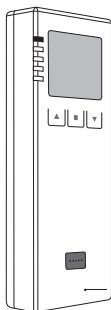

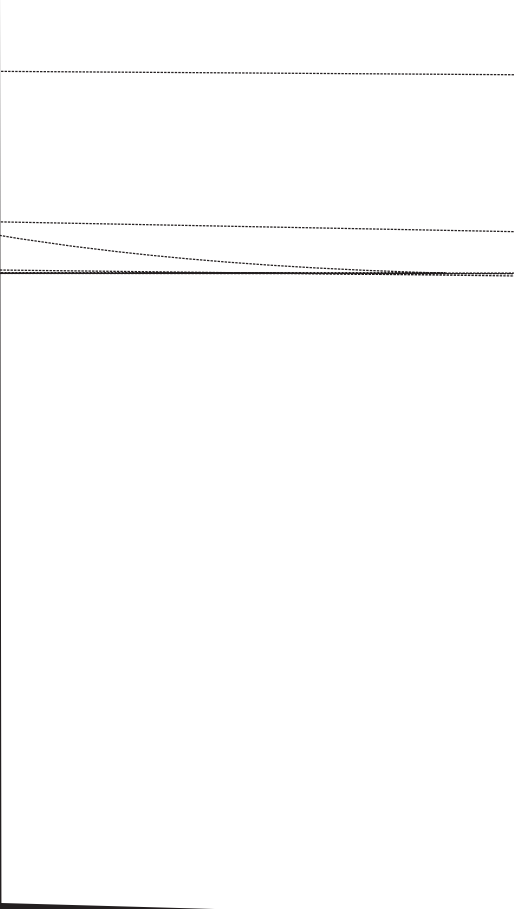

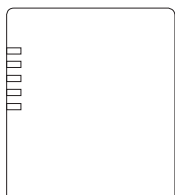

SCHELLE BE



Einstellung Datum: Tag

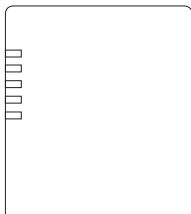

1 Sek.

Aktiv: Manuell

1 Sek.

Aktiv: Automatik/
Tagesprogramm

2 Sek.

Aktiv: Tagesprogramm

2 Sek.

Aktiv: Wochenprogramm

SCHELLE BE

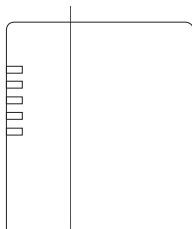

2 Sek.

Aktiv: Tagesprogramm/
Wochenprogramm

2 Sek.

Aktiv: Tagesprogramm/Wochen-
programm mit Urlaubs-/
Zufallsfunktion

2 Sek.

Aktiv: Tages- oder
Wochenprogramm

2 Sek.

Aktiv: Tages- oder Wochen
programm mit Astrofunktion

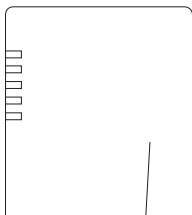

6 Sek.

\ / \

/ \ /

Nur im Automatikmodus möglich!
(siehe Schritt F2, Seite 39)

Kanal für Tagesprogramm
auswählen.

Schaltzeit 23:00

Schaltzeit inaktiv

Schaltzeit 00:00

SCHELLE BE

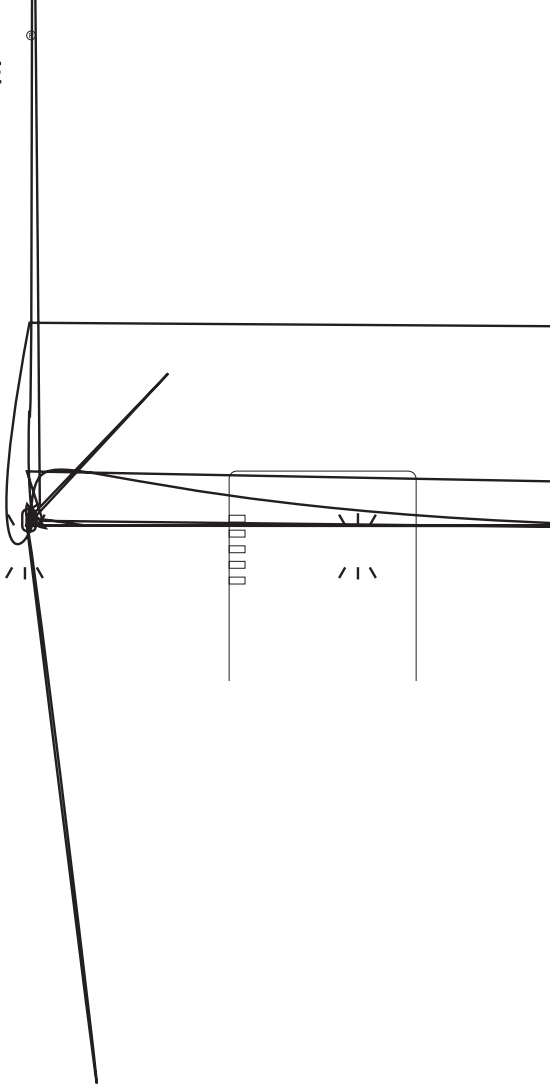

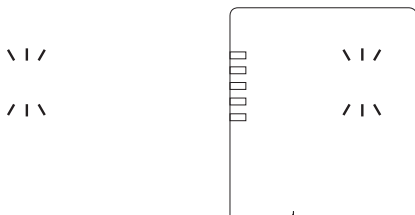

Schritte 1 bis 10 zur
Programmierung der Kanäle 2 – 5.

SCHELLE BE

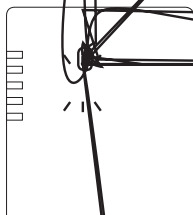

Diese Schritte der
AUF- und Abfahrtzeit
für jeden Wochentag
(1 bis 7) wiederholen.

Die kleine Ziffer steht
für die Wochentage.
(Seite 8)

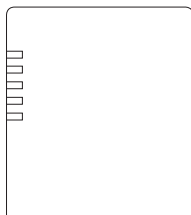
**4 Sek.**

Achtung! Nur im manuellen Modus möglich. (siehe Schritt F2, Seite 39)

Die blinkende Ziffer beschreibt die Zone des Breitengrads auf der Europakarte.

Die Astrofunktion gilt für alle zeitprogrammierten Kanäle.

SCHELLE BE

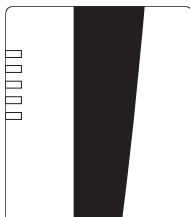

Gewünschte Abweichung
zur Astrozeit.

Maximale Abweichung:
- 1:59 h bis + 1:59 h

Gewünschte Abweichung
zur Astrozeit.



8

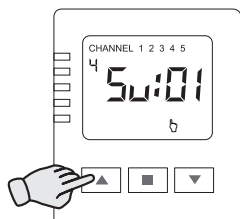

Einstellen der automa-
tischen Sommer- und
Winterzeit.

Su:01 = eingeschaltet

9

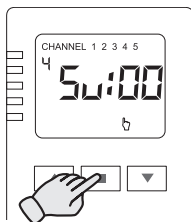

Einstellen der automa-
tischen Sommer- und
Winterzeit.

Su:00 = ausgeschaltet

10

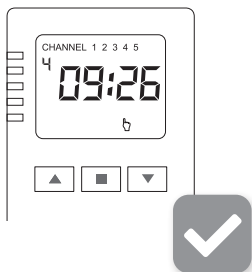

G GEKOPPELTE FUNK-ZEITSCHALTUHR PREMIUM LÖSCHEN

1

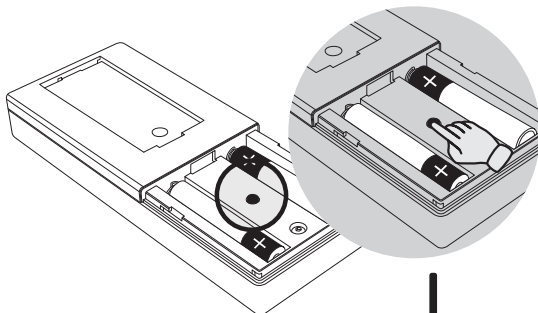

Programmiertaste kurz drücken.

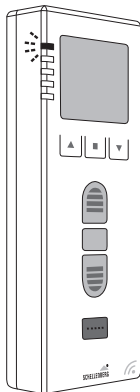

2

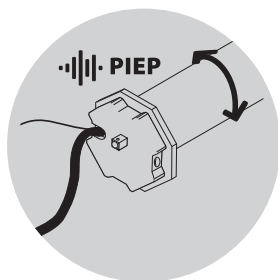
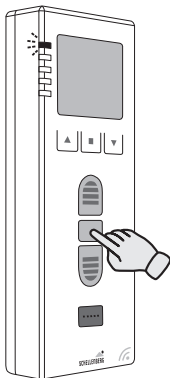

Anwahl Rollladenmotor-Adresse. Taste Stopp so oft drücken, bis sich gewünschter Rollladenmotor meldet.

3

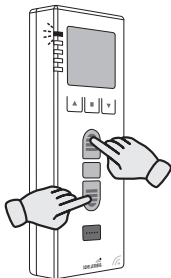

4

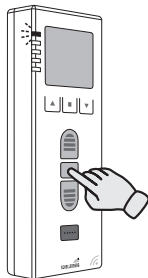

Beide Tasten gleichzeitig kurz drücken.

5

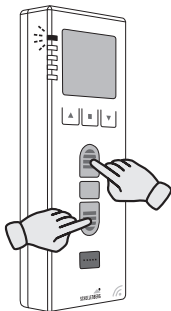

6

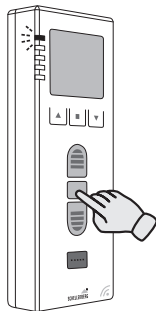

Beide Tasten kurz gleichzeitig drücken.

7

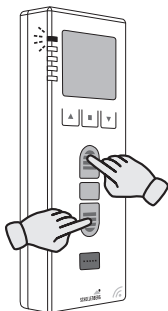

8

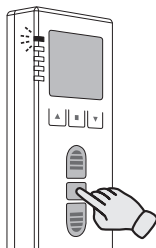

Beide Tasten kurz gleichzeitig drücken.

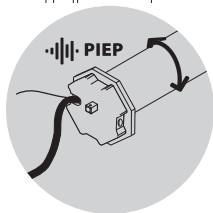

9

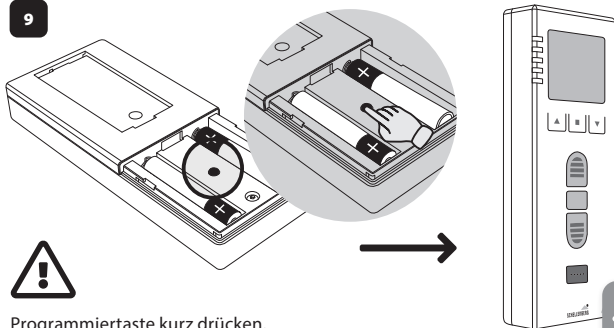

Programmiertaste kurz drücken.

H WERKSRESET – FUNK-ZEITSCHLUTHR PREMIUM

1

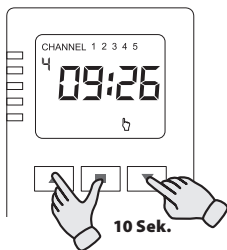

10 Sek.

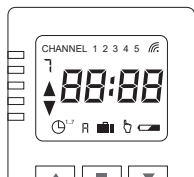

2

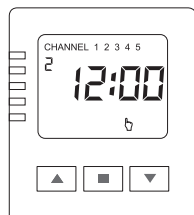

I WERKSRESET – ROLLADENMOTOR

11 ROLLADENMOTOR IN LERNBEREITSCHAFT VERSETZEN

! OPT A

gilt für folgende Rollladenmotoren (Artikelnummer):
20506, 20510, 20810, 20820, 20840

1

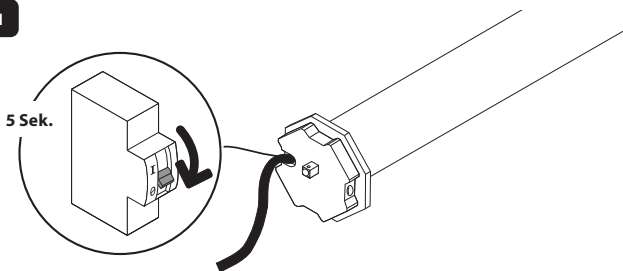

Rollladenmotor für 5 Sek. spannungsfrei schalten.

2

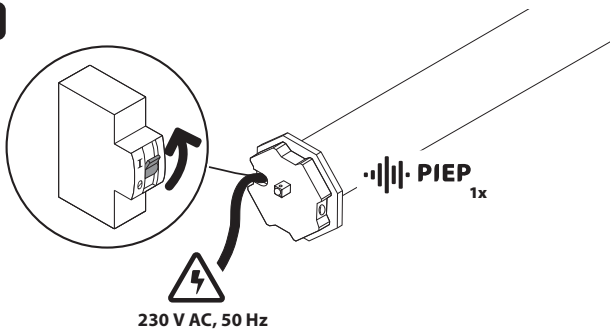



OPT B

DE

gilt für folgende Rollladenmotoren (Artikelnummer):

21106, 21110, 21210, 21220, 21240

1

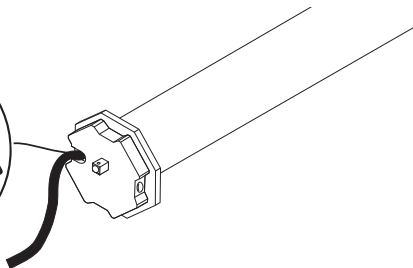
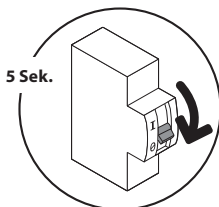

Rollladenmotor für 5 Sek. spannungsfrei schalten.

2

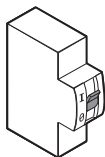

Schalten Sie den Strom an.

= 1 Sek.

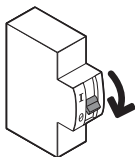

Schalten Sie den Strom in unter einer Sekunde wieder aus.

= 1 Sek.

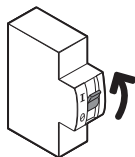

Schalten Sie den Strom nach genau einer Sekunde wieder ein.

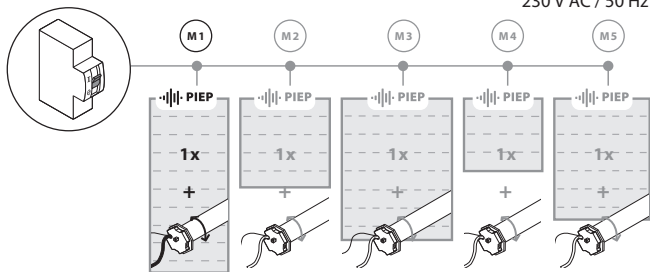

Hinweis:

Der Lernmodus ist aktiv, sobald der Rollladenmotor dies durch einen Signalton, sowie eine kurze Vor- und Zurückbewegung bestätigt. Danach haben Sie ca. 15 Minuten Zeit bevor der Lernmodus, ohne Einstell-Aktionen, wieder geschlossen wird.



Hinweis:

Sobald mehrere Rollladenmotoren an der gleichen Stromzuleitung angeschlossen sind, bitte bevorzugt so montieren, dass jeder Motor einzeln spannungsfrei geschaltet werden kann. Es können max. 5 Rollladenmotoren an einer Stromzuleitung angeschlossen werden.

12 WERKSRESET DURCHFÜHREN

DE

1

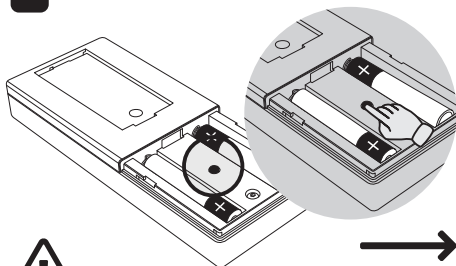

Programmiertaste kurz drücken.

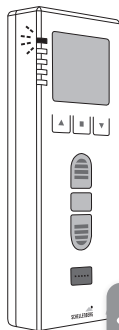

2

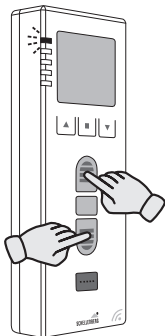

Beide Tasten kurz gleichzeitig drücken.

3

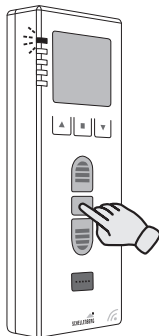

4

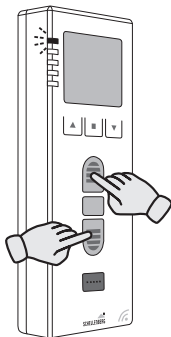

5

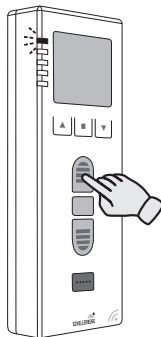

Beide Tasten kurz gleichzeitig drücken.

6

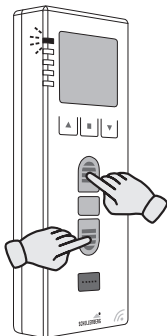

7

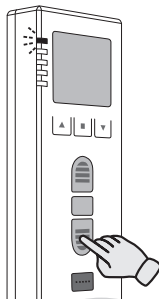

Beide Tasten kurz gleichzeitig drücken.

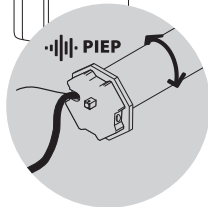

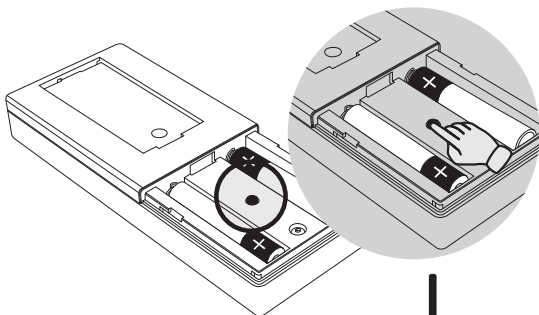

Programmiertaste kurz drücken.

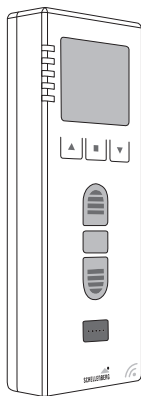

EUROPAKARTE

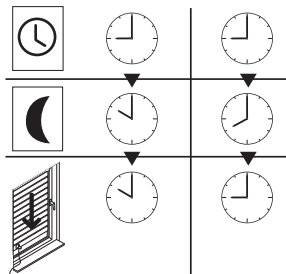
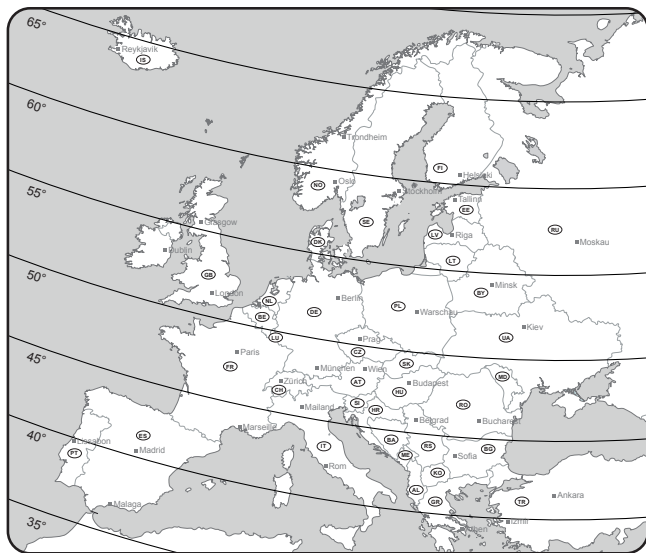

Astrofunktion:

Die Astrofunktion ist für die Abendschließung und folgt dem Sonnenuntergang im Jahresverlauf. Bei eingestelltem Tages- oder Wochenprogramm und aktivierter Dämmerungs- oder Astrofunktion fährt der Rollladen zum später zutreffenden Ereignis herunter.

BREITENGRAD	ZONE
35°	1
40°	2
45°	3
50°	4
55°	5
60°	6
65°	7

ZONE	LAND
1	ES
2	PT, ES, IT, AL, KO, GR, TR
3	FR, CH, IT, SI, HR, BA, HU, RS, RO, ME, KO, BG, TR
4	GB, FR, BE, NL, DE, CH, AT, CZ, PL, SK, HU, UA, MD, RO, RU
5	GB, NL, DE, DK, NO, SE, PL, LT, LV, WR, UA, RU
6	GB, NO, SE, FI, LV, EE, RU
7	IS, NO, SE, FI, RU



Eine Abweichung zur Astrozeit kann ebenfalls eingestellt werden (siehe Schritt F8, Seite 45ff.)

J KOPPLUNG SMART HOME SYSTEM

Funk-Handsender oder Funk-Zeitschaltuhren können nicht mit einem geeigneten Smart Home System als Gerät verbunden werden. Geräte können über Handsender oder Funk-Zeitschaltuhren, durch indirektes Koppeln, mit einem geeigneten Smart Home System verbunden werden. Folgen Sie den Anweisungen in der jeweiligen App.

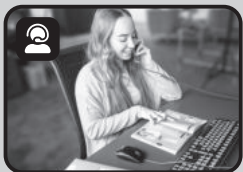

Kunden-Service

Bei Garantie, Ersatzteilbedarf oder Fragen rund um die sachgemäße Montage Ihres Produktes wenden Sie sich bitte an unseren Kunden-Service.

Alfred Schellenberg GmbH

An den Weiden 31

D-57078 Siegen

service@schellenberg.de

www.schellenberg.de

Tel +49 (0) 271 89 0 56 - 444

Fax +49 (0) 271 89 0 56 - 398